

Для
перемешивания
необходимы
смешиватели...

AGIMIX
Sweden AB

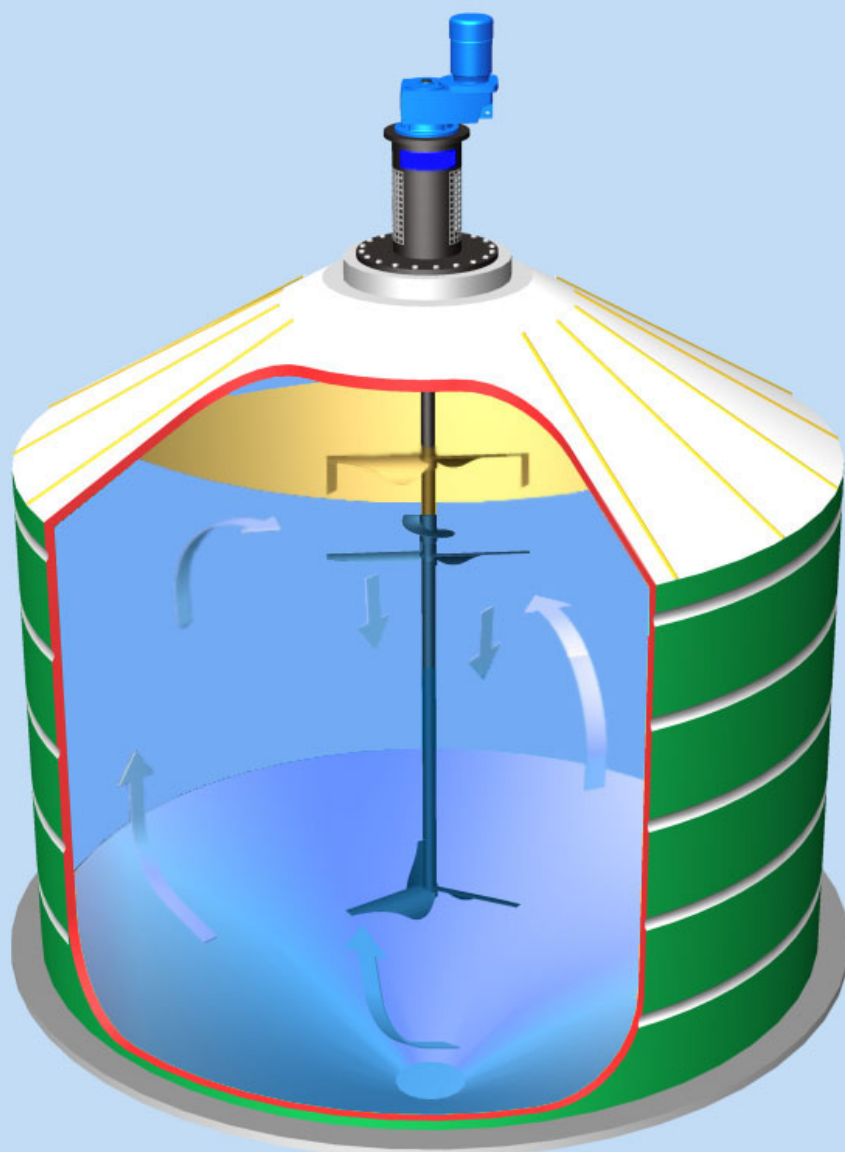

Это дело мы знаем!

...и наши
ещё даже
заботятся о
вашей
ЭКОНОМИИ

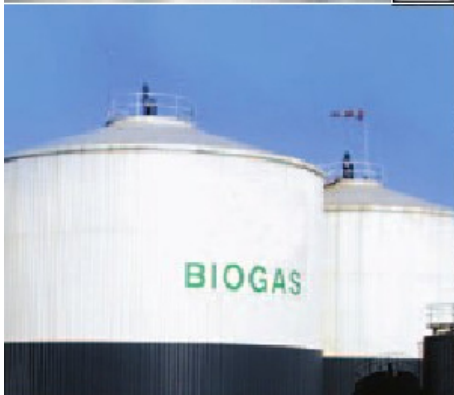

AGIMIX производит смешиватели, способствующие эффективности и выгоде производства.

Зачастую многие производители перерасходуют энергию, а также испытывают проблемы только по причине неправильно выбранного перемешивателя.

Опыт AGIMIX предлагает подобрать оптимальный агитатор для каждого процесса. Наши лопасти так сконструированы, что позволяют получить высочайшую эффективность процесса.

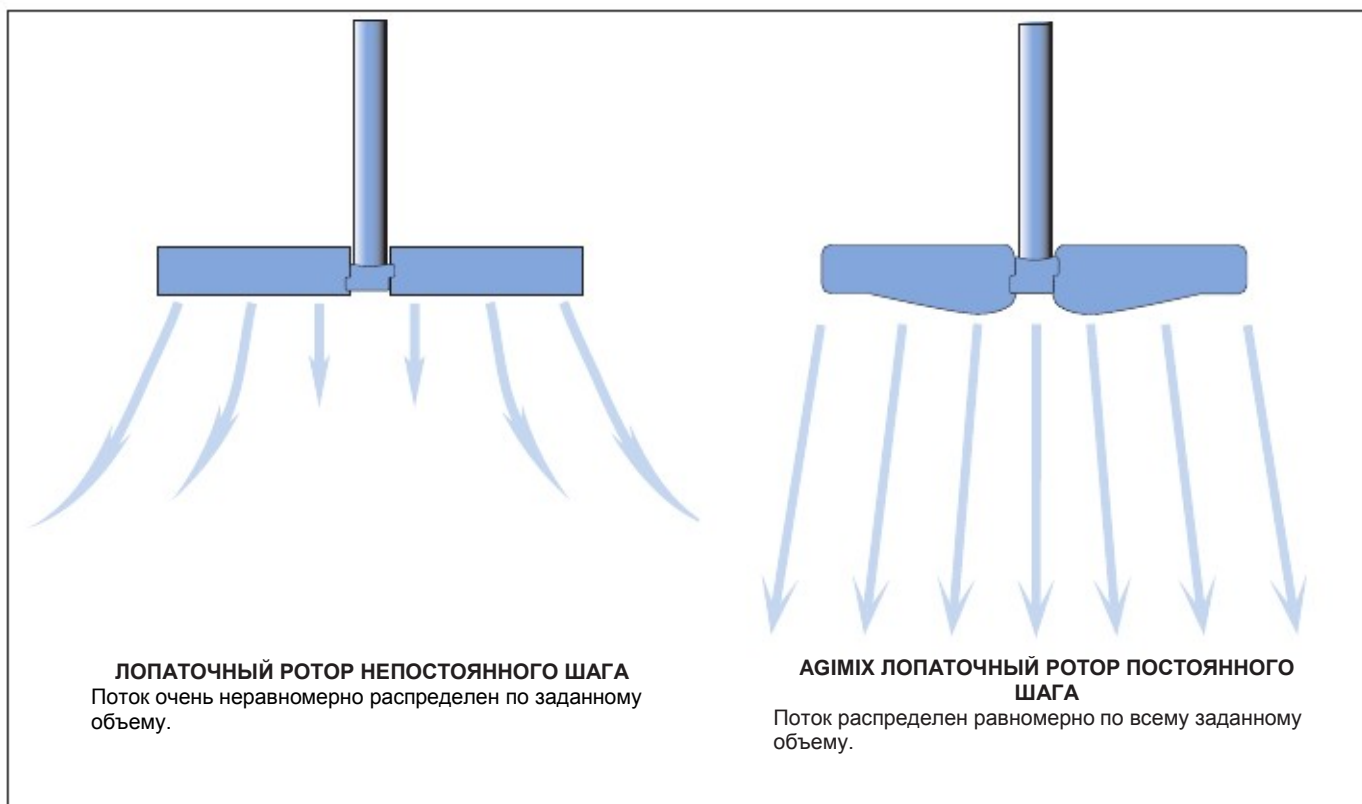

AGIMIX высокоэффективные лопаточные роторы постоянного шага имеют следующие преимущества:

- ▶ Низкий коэффициент скольжения по всей поверхности лопастей
- ▶ Высокая насосная мощность
- ▶ Энергоэффективность до 30 %
- ▶ Нечувствительность к изменениям вязкости
- ▶ Низкая стоимость монтажа
- ▶ Новейшие технологии для биогазовых реакторов

AGIMIX предлагает к вашим услугам более чем 40-летний производственный опыт в различных отраслях.

AGIMIX производит на заказ смесители для разных жидкостей. Детали, контактирующие с жидкостями, изготавливаются из углеродистой стали, нержавеющей стали, а также из других сплавов металла. В особых случаях детали покрываются тефлоном, ПВХ или резиной.

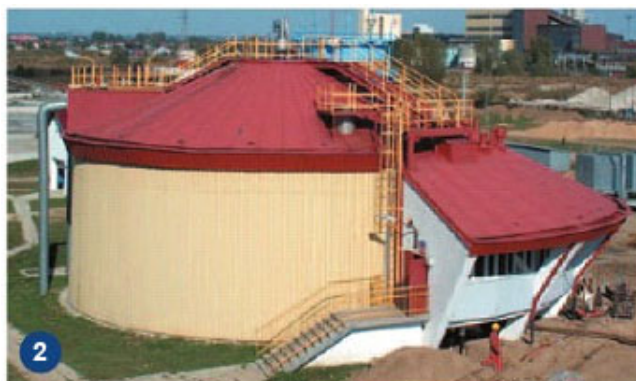

1. Установленный сбоку смеситель для целлюлозных резервуаров (60 м³)
2. Закрепленный сверху реактора агитатор (2500 м³)
3. Смеситель установленный сверху химического реактора (20 м³)
4. Погружной смеситель в бассейнах со шлаковой массой
5. Расположенный сверху смеситель для нефтехимического производства (6 м³)
6. Флокуляционный смеситель
7. Две различные турбины Rushton и осевой пропеллер
8. Двух-лопастная турбина Rushton

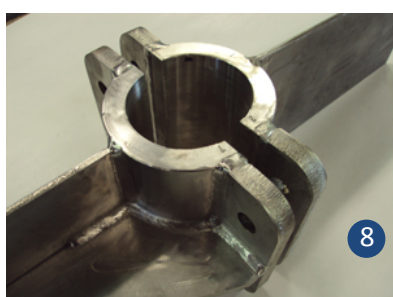
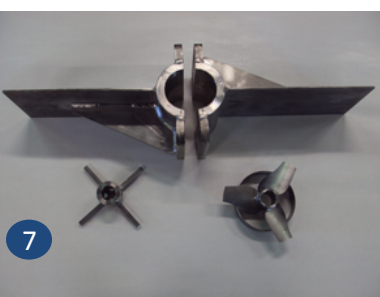

AGIMIX производит смешиватели высочайших стандартов

НЕБОЛЬШОЙ СМЕШИВАТЕЛЬ ВЕРХНЕГО КРЕПЛЕНИЯ

Прямоприводной или низкой передачи для объема до 50 м³.

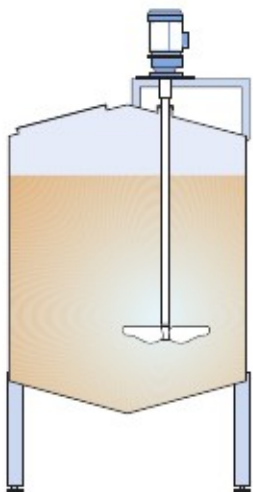

БОЛЬШОЙ СМЕШИВАТЕЛЬ ВЕРХНЕГО КРЕПЛЕНИЯ

Низкой передачи для объема до 20 м³.

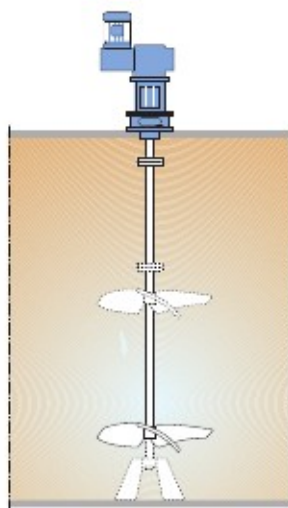

БОКОВОЙ ПРЯМОПРИВОДНОЙ АГИТАТОР

Прямоприводной, низкой передачи или с ременным приводом для объема до 30 м³.

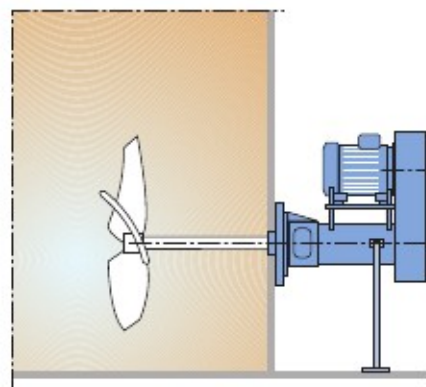

ПОГРУЖНОЙ АГИТАТОР

Для бассейнов объемом до 5000 м³.

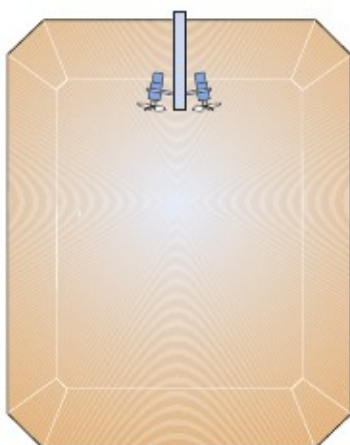

СЪЕМНЫЙ СМЕШИВАТЕЛЬ

Прямоприводной или низкой передачи для малых объемов до 10 м³.

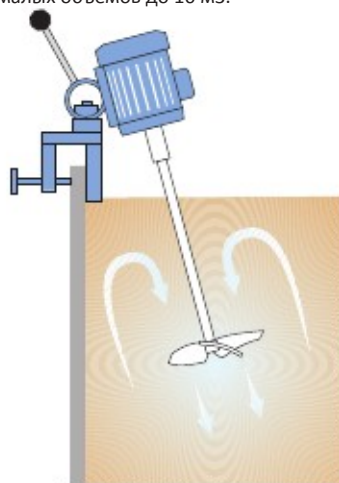

АГИТАТОР ЗАКРЕПЛЕННЫЙ СНИЗУ

Прямоприводной или низкой передачи для объемов до 30 м³.

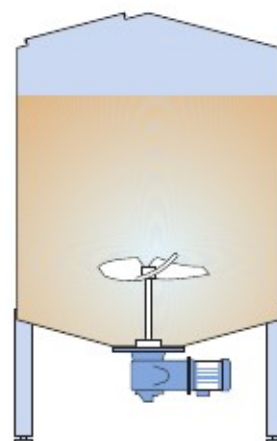

ФЛОКУЛЯЦИОННЫЙ АГИТАТОР ПРОПЕЛЛЕРНОГО ТИПА

Низкой передачи и с регулировкой скорости для объемов до 100 м³.

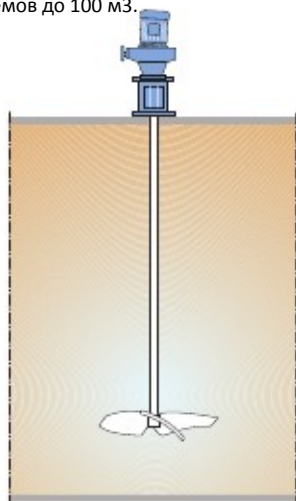

ФЛОКУЛЯЦИОННЫЙ АГИТАТОР ТИПА «ВРАТА»

Низкой передачи и с регулировкой скорости бассейнов объемом до 50 м³.

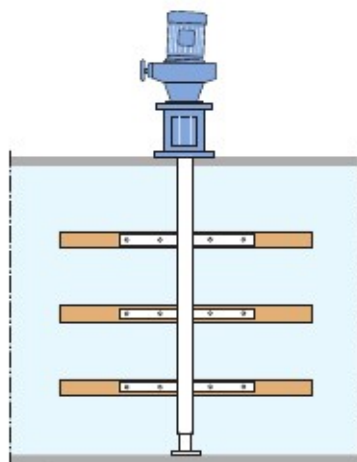

СПЕЦИАЛЬНОГО НАЗНАЧЕНИЯ

Прямоприводной, низкой передачи, ременной привод. Сконструированный на заказ для различных процессов.

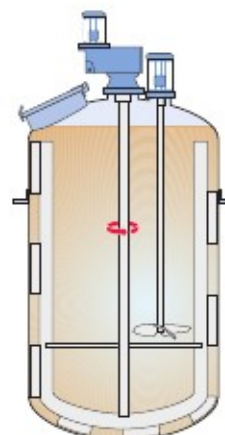

AGIMIX – это научно-производственное предприятие

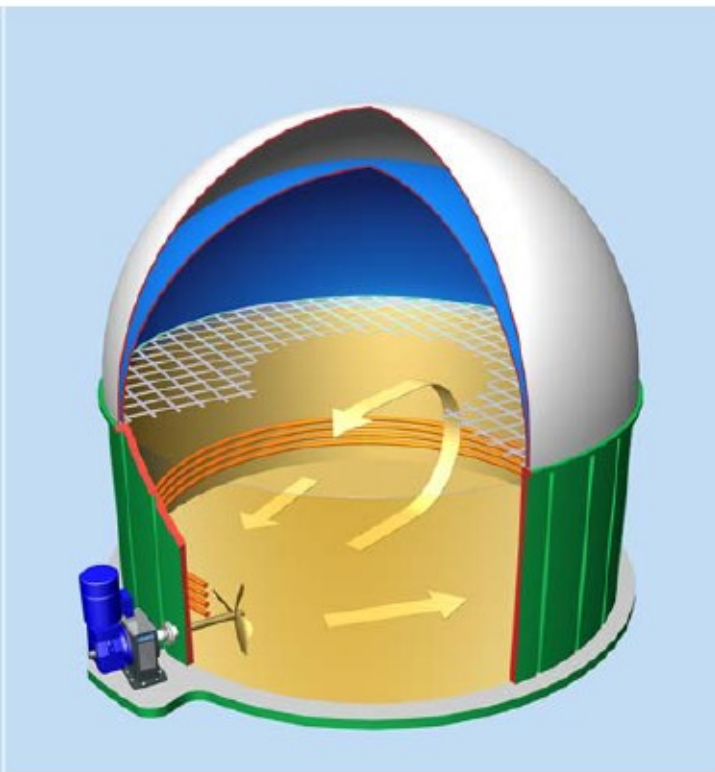

AGIMIX производит высокостандартные промышленные агитаторы и миксеры. Мы гарантируем качество, творческий подход и высокий уровень обслуживания. Кроме того, использование нашей продукции гарантированно сэкономит ваши ресурсы.



Head office

AGIMIX Sweden AB
Ryssnäsgratan 14
504 94 Borås

Tel: +46 (0)33 – 208 100
Mail: info@agimix.se
Fax: +46 (0)33 – 208 806
www.agimix.se

